

CHALLENGER

G12

герметизированные аккумуляторные батареи

Срок службы - 12 лет



Серия G12 (GEL)

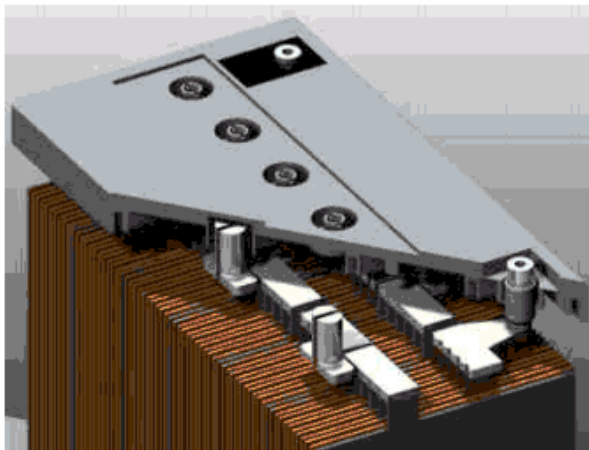

Технические характеристики

Номинальное напряжение	6, 12 Вольт
Срок службы	12 лет при 20°C
Диапазон рабочих температур	от -20°C до +50°C
Материал решетки	Pb/Ca/Sn
Пластины	Намазные
Сепаратор	Микропористый дюрпластик
Активные материал	Свинец высокой чистоты
Материал корпуса	ABS (V0 по запросу)
Зарядное напряжение	Буферное 2.27 - 2.30 В/эл. при 20 °C Циклирование 2.40 В/эл. при 20 °C Max. 2.4 В/эл. Max пульсации 0.05C (A)
Электролит	Серная кислота
Предохранительный клапан	EPDM резина. Давление срабатывания 10.5 - 14 кПа. Герметизация при 7 кПа.
Борны	Различные типы. Эпоксидная герметизация внешних узлов
Момент затяжки	Для всех типов рекомендуемое значение 5-7 Нм
Соединители	Изолированные соединители и кабели поставляются по запросу

КОНСТРУКЦИЯ

Решетки положительных и отрицательных электродов отлиты из сплава свинца с кальцием и оловом. В качестве активного материала используется особо чистый свинец (99.9999%), что в значительной степени снижает отрицательный эффект примесей и загрязнений.

Сепаратор изготавливается всемирно известным производителем, занимающим лидирующее место в этой области и использующим современную немецкую технологию. В качестве материала подложки используется микропористый дюрпластик, обладающий высокой температурной стабильностью и механической прочностью; последнее свойство обеспечивает высокую вибростойкость и ударопрочность конструкции. Целостность аккумуляторной батареи будет обеспечена в жестких условиях эксплуатации.

Назначение сепаратора заключается в обеспечении зазора между положительной и отрицательной пластинами, что исключает возможность короткого замыкания, а так же в создании условий взаимодействия активного материала электродов с электролитом. Кроме того, конструктивно сепаратор является открытым, что предполагает минимальное сопротивление потоку электролита при заполнении аккумуляторной батареи.

Тонкий слой (около 0.4 мм) нетканого стекловолокна является нераздельной частью сепаратора; стекловолокно размещается напротив положительной пластины с целью улучшения поверхностного контакта.

Производство батарей осуществляется под контролем системы управления качеством и отвечает стандарту ISO 9001.

ЭЛЕКТРОЛИТ

Конструкция батареи исключают необходимость в корректировке электролита и обеспечивает безуходность в период расчетного срока службы.

РЕКОМБИНАЦИЯ ГАЗА

Газ, образующийся при нормальных условиях эксплуатации рекомбинируется внутри батареи. Фактически более 99 % образующегося в таких условиях газа рекомбинируется.

ПРЕДОХРАНИТЕЛЬНЫЙ КЛАПАН

В нормальных эксплуатационных условиях давление в аккумуляторе может превышает атмосферное давление, однако максимальная величина давления определяется предохранительным клапаном. Открытие клапана происходит приблизительно при давления 14 кПа, закрытие при снижении до 8.4 кПа.

КОНСТРУКЦИЯ ВЫВОДОВ

Качество контакта между вставным выводом и свинцовой клеммой имеет огромное значение в процессе коротких разрядов при больших значениях тока. Некачественный контакт вызывает сильный разогрев выводов, что может привести к нарушению герметизации и утечке электролита. Конструкция и соответствующая технология сборки литьевых выводов АКБ Challenger, исключают возникновение каких-либо проблем в процессе эксплуатации аккумуляторной батареи в течение всего расчетного срока службы.

Температура	Срок сохранности
0 °С - 20 °С	12 Месяцев
20 °С - 30 °С	9 Месяцев
30 °С - 40 °С	5 Месяцев
40 °С - 50 °С	2.5 Месяца

Окружающая температура	Рекомендуемое значение буферного напряжения, В/эл.
0-10	2.33 - 2.35
10-15	2.30 - 2.33
15-20	2.27 - 2.30
20-25	2.27 - 2.30
25-30	2.25 - 2.27
30-35	2.23 - 2.25
35-40	2.21 - 2.23

Время разряда	Температурный коэффициент коррекции емкости								
	0 °С	5 °С	10 °С	15 °С	20 °С	25 °С	30 °С	35 °С	40 °С
5 мин - 1 ч	0,8	0,86	0,91	0,96	1	1,037	1,063	1,085	1,1
1 - 100 ч.	0,86	0,9	0,93	0,97	1	1,028	1,05	1,063	1,07

Зависимость срока службы от окружающей температуры

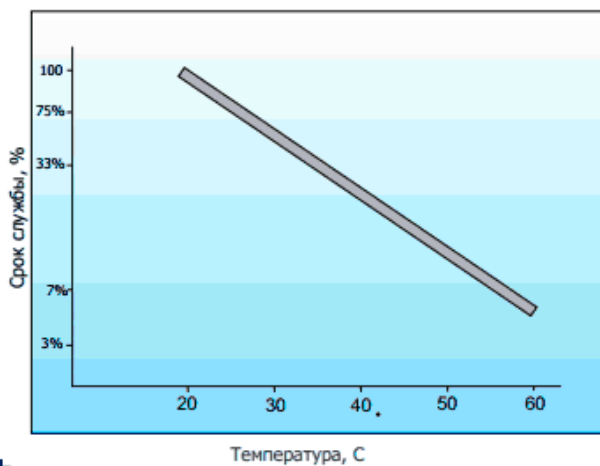

Зависимость кол-ва циклов от глубины разряда (GEL)

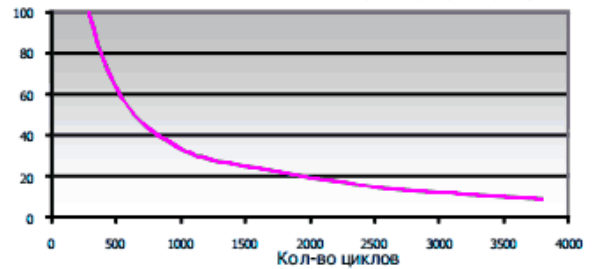

Зависимость кол-ва циклов от глубины разряда (AGM)

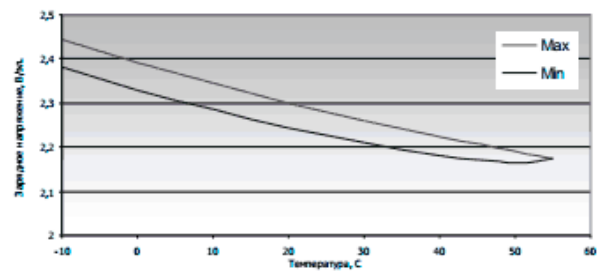
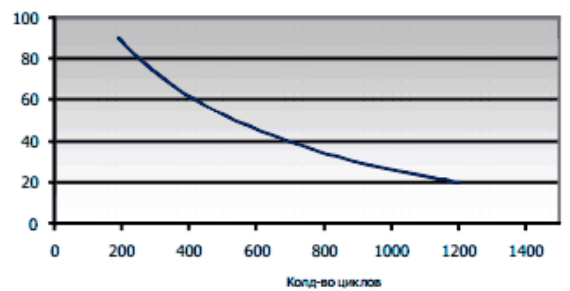

Зависимость емкости от температуры

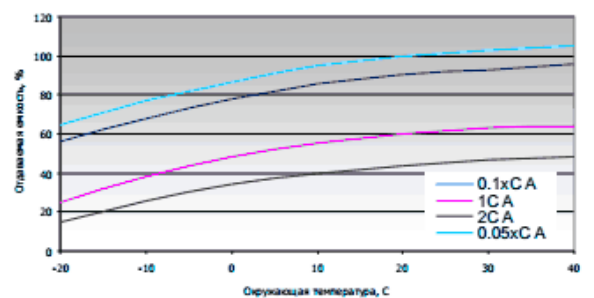

Характеристики саморазряда

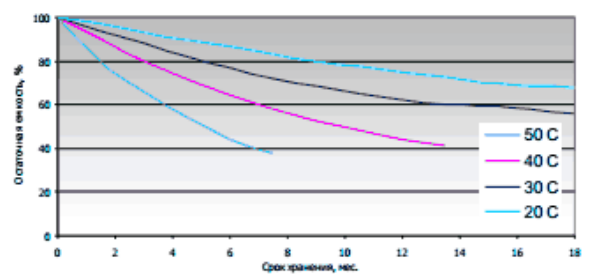

Разряд постоянным током

1,85 В/эл - разряд, А

Модель	5м	10м	15м	20м	25м	30м	35м	40м	45м	1	1,5	2	3	4	5	6	7	8	10	12	20
G6-7.5	14,5	10,5	8,78	7,62	6,71	6,00	5,42	4,98	4,57	3,74	2,78	2,24	1,61	1,27	1,06	0,91	0,80	0,71	0,59	0,51	0,34
G6-10	20,5	15,8	13,2	11,3	10,0	9,02	8,18	7,44	6,87	5,54	4,09	3,28	2,33	1,81	1,49	1,28	1,12	1,00	0,82	0,71	0,46
G6-12	25,0	18,7	15,6	13,4	11,9	10,56	9,57	8,74	8,03	6,49	4,75	3,78	2,69	2,11	1,75	1,50	1,32	1,18	0,98	0,84	0,55
G12-7.5	14,5	10,51	8,78	7,62	6,71	6,00	5,42	4,98	4,57	3,74	2,78	2,24	1,61	1,27	1,06	0,91	0,80	0,71	0,59	0,51	0,34
G12-12	25,0	18,7	15,6	13,4	11,9	10,56	9,57	8,74	8,03	6,49	4,75	3,78	2,69	2,11	1,75	1,50	1,32	1,18	0,98	0,84	0,55
G12-18	33,8	24,4	20,4	17,7	15,6	14,0	12,7	11,6	10,7	8,7	6,4	5,18	3,72	2,92	2,41	2,05	1,79	1,60	1,32	1,13	0,74
G12-26	58,6	44,8	36,8	31,4	27,3	24,2	21,8	19,8	18,2	14,7	10,8	8,67	6,27	4,93	4,06	3,45	3,00	2,66	2,18	1,86	1,20
G12-33	77,1	58,0	47,7	40,4	35,1	31,1	27,8	25,2	23,0	18,1	12,8	10,0	7,01	5,50	4,57	3,94	3,48	3,13	2,62	2,25	1,49
G12-44	94,9	76,0	63,0	53,2	46,0	40,8	36,6	33,2	30,4	24,2	17,1	13,3	9,36	7,26	5,98	5,10	4,47	3,98	3,30	2,82	1,83
G12-55	114	84,0	70,0	60,5	53,1	47,5	43,2	39,9	37,0	30,0	21,5	16,8	11,8	9,20	7,59	6,50	5,71	5,09	4,23	3,63	2,39
G12-60	136	105	83,9	69,2	58,5	51,0	45,2	40,3	36,7	28,8	21,0	16,8	12,3	9,95	8,49	7,46	6,64	6,00	5,10	4,37	2,79
G12-70J	132	106	91,0	78,6	69,3	62,4	57,0	52,3	48,5	39,4	28,4	22,0	15,3	11,8	9,7	8,25	7,19	6,38	5,27	4,53	2,96
G12-70	131	108	92,9	81,5	71,6	63,9	58,2	53,4	49,3	40,1	28,7	22,2	15,4	11,9	9,7	8,30	7,27	6,48	5,36	4,61	3,02
G12-80	137	110	95,8	84,2	75,5	68,5	62,7	58,4	54,4	44,9	32,8	25,7	18,0	14,0	11,5	9,8	8,60	7,66	6,34	5,43	3,56
G12-90	165	132	111	97,0	85,8	77,9	70,9	65,4	60,8	50,2	36,8	28,9	20,4	15,7	12,8	10,9	9,5	8,43	6,95	5,97	3,92
G12-100	175	143	121	105	92,5	82,9	75,4	69,6	64,4	52,0	37,9	29,9	21,1	16,5	13,6	11,7	10,3	9,15	7,57	6,48	4,19
G12-110	199	164	140	123	108	96,6	87,8	79,5	73,2	58,5	42,8	33,9	23,8	18,5	15,3	13,1	11,5	10,3	8,55	7,38	4,86
G12-115	267	207	167	138	119	104	92,9	84,4	78,1	64,2	47,1	37,4	27,1	21,4	17,8	15,3	13,5	12,2	10,16	8,68	5,55
G12-120	213	178	152	133	120	108	98,4	90,1	82,9	66,7	48,1	38,0	26,8	20,8	17,2	14,7	12,9	11,5	9,5	8,17	5,32
G12-135	207	175	157	144	132	122	113	105	96,8	78,0	56,9	45,3	32,4	25,5	21,0	18,0	15,7	13,9	11,5	9,86	6,40
G12-150	228	199	176	159	144	133	122	113	105	84,5	61,0	47,7	33,2	25,7	21,2	18,2	15,9	14,3	11,9	10,2	6,76
G12-160	235	204	185	170	155	142	131	122	115	94	69,3	54,3	37,9	29,5	24,3	20,8	18,3	16,3	13,4	11,4	7,24
G12-200	246	227	208	190	174	161	150	141	132	108	79,7	62,9	44,5	34,7	28,6	24,4	21,5	19,2	15,9	13,7	9,02
G12-230	281	253	226	210	194	180	168	157	147	122	90,8	72,3	51,1	39,9	33,0	28,3	24,8	22,1	18,4	15,8	10,4
G6-110	203	169	145	127	113	102	91,4	83,1	76,1	61,1	44,4	35,0	24,6	19,2	15,9	13,7	12,1	10,8	8,93	7,67	5,10
G6-155	259	232	203	179	160	146	133	123	114	94,8	71,1	57,6	41,4	32,5	27,2	23,5	20,9	18,8	15,80	13,69	8,93
G6-160	245	217	192	176	162	148	137	127	119	98,0	71,9	56,6	39,4	30,7	25,3	21,6	19,0	17,0	14,2	12,2	7,94
G6-200	262	233	209	190	174	161	149	139	131	108	78,5	62,0	44,2	34,7	28,8	24,8	21,8	19,4	16,1	13,8	9,03

1,80 В/эл - разряд, А

Модель	5м	10м	15м	20м	25м	30м	35м	40м	45м	1	1,5	2	3	4	5	6	7	8	10	12	20
G6-7.5	17,0	12,0	9,7	8,27	7,20	6,42	5,78	5,25	4,84	3,91	2,91	2,33	1,67	1,32	1,09	0,93	0,82	0,73	0,61	0,52	0,36
G6-10	24,1	17,5	14,2	12,0	10,6	9,46	8,50	7,74	7,12	5,72	4,23	3,37	2,40	1,87	1,54	1,32	1,15	1,03	0,85	0,73	0,48
G6-12	29,3	20,6	16,8	14,3	12,6	11,1	10,0	9,16	8,44	6,79	4,95	3,93	2,80	2,20	1,81	1,56	1,37	1,22	1,02	0,87	0,57
G12-7.5	17,0	12,0	9,7	8,27	7,20	6,42	5,78	5,25	4,84	3,91	2,91	2,33	1,67	1,32	1,09	0,93	0,82	0,73	0,61	0,52	0,36
G12-12	29,3	20,6	16,8	14,3	12,6	11,1	10,0	9,16	8,44	6,79	4,95	3,93	2,80	2,20	1,81	1,56	1,37	1,22	1,02	0,87	0,57
G12-18	38,2	26,8	21,9	18,6	16,2	14,4	13,0	11,9	10,9	8,9	6,59	5,31	3,80	2,98	2,46	2,10	1,84	1,63	1,35	1,16	0,77
G12-26	64,4	47,5	38,4	32,6	28,2	24,9	22,4	20,4	18,7	15,1	11,0	8,81	6,38	5,03	4,14	3,52	3,07	2,72	2,24	1,91	1,24
G12-33	84,2	62,2	49,9	41,9	36,2	32,1	28,6	25,9	23,5	18,6	13,1	10,2	7,18	5,64	4,69	4,04	3,57	3,21	2,68	2,32	1,54
G12-44	103	82,0	66,1	55,4	47,8	42,1	37,8	34,2	31,3	24,8	17,6	13,7	9,6	7,43	6,11	5,23	4,58	4,09	3,39	2,90	1,90
G12-55	127	91,0	74,7	63,7	55,4	49,6	45,0	41,5	38,3	31,1	22,0	17,2	12,1	9,45	7,82	6,71	5,89	5,25	4,35	3,72	2,47
G12-60	148	110	87,2	71,3	60,4	52,3	46,4	41,6	37,7	29,8	21,6	17,2	12,6	10,22	8,70	7,67	6,83	6,19	5,25	4,50	2,84
G12-70J	147	116	97,6	83,1	73,0	65,1	59,0	54,0	49,9	40,3	28,9	22,5	15,5	12,0	9,8	8,37	7,30	6,49	5,37	4,61	3,02
G12-70	150	119	99,2	85,5	74,7	66,6	60,4	55,3	51,0	41,2	29,5	22,7	15,8	12,2	10,0	8,53	7,49	6,68	5,53	4,76	3,13
G12-80	155	122	104	89,7	79,4	71,6	65,7	60,7	56,5	46,2	33,6	26,2	18,3	14,2	11,7	10,0	8,76	7,80	6,47	5,55	3,66
G12-90	190	144	120	104	91,2	82,0	74,5	68,4	63,3	51,8	37,7	29,5	20,8	16,0	13,1	11,2	9,8	8,68	7,18	6,16	4,07
G12-100	213	160	131	111	96,5	86,0	78,2	71,7	66,0	53,2	38,7	30,5	21,5	16,7	13,8	11,9	10,4	9,31	7,74	6,65	4,35
G12-110	236	181	151	130	114	101	90,7	82,5	75,6	60,2	43,8	34,7	24,3	18,9	15,6	13,4	11,8	10,5	8,78	7,57	5,03
G12-115	288	222	176	144	124	108	96,5	88,0	81,3	66,1	48,3	38,2	27,7	21,9	18,2	15,7	13,9	12,4	10,38	8,87	5,68
G12-120	254	197	163	141	125	112	102	92,8	85,1	68,2	49,1	38,8	27,3	21,2	17,5	15,0	13,2	11,8	9,8	8,37	5,46
G12-135	256	197	172	154	139	127	117	108	100	80,0	58,2	46,3	33,2	26,0	21,5	18,4	16,1	14,3	11,8	10,11	6,62
G12-150	286	224	193	171	154	140	128	118	109	87,4	62,7	48,8	34,0	26,3	21,6	18,5	16,3	14,6	12,1	10,5	6,95
G12-160	288	232	205	184	165	149	138	127	118	96,6	70,7	55,4	38,8	30,2	24,9	21,3	18,7	16,7	13,8	11,7	7,47
G12-200	300	259	227	206	187	172	159	148	139	113	83,1	65,4	46,0	35,8	29,4	25,2	22,1	19,8	16,4	14,1	9,35
G12-230	331	281	244	224	205	189	175	163	152	126	93,3	73,6	52,1	40,6	33,6	28,7	25,3	22,7	18,9	16,2	10,7
G6-110	240	188	156	135	119	105	94,1	85,3	78,1	62,4	45,4	35,6	25,0	19,5	16,1	13,9	12,3	10,9	9,08	7,83	5,21
G6-155	307	254	220	193	171	154	140	129	120	98	73,4	59,2	42,5	33,5	27,9	24,2	21,4	19,3	16,21	14,03	9,19
G6-160	316	256	218	194	175	159	146	134	125	102	74,0	58,1	40,6	31,6	26,1	22,4	19,7	17,6	14,7	12,5	8,24
G6-200	318	264	228	203	185	170	158	146	137	112	81,8	64,8	45,9	35,9	29,7	25,5	22,4	20,0	16,6	14,3	9,31

Разряд постоянным током (продолжение)

1,75 В/эл - разряд, А

Модель	5м	10м	15м	20м	25м	30м	35м	40м	45м	1	1,5	2	3	4	5	6	7	8	10	12	20
G6-7.5	18,3	12,7	10,2	8,6	7,5	6,68	6,02	5,46	5,04	4,07	3,01	2,40	1,72	1,35	1,12	0,96	0,84	0,75	0,62	0,54	0,37
G6-10	26,0	18,3	14,7	12,5	10,9	9,7	8,74	7,93	7,28	5,84	4,31	3,43	2,43	1,90	1,56	1,34	1,17	1,05	0,87	0,75	0,50
G6-12	31,6	22,1	17,6	15,0	13,0	11,5	10,4	9,43	8,67	6,96	5,08	4,01	2,87	2,25	1,86	1,60	1,40	1,25	1,04	0,90	0,60
G12-7.5	18,3	12,7	10,2	8,64	7,49	6,68	6,02	5,46	5,04	4,07	3,01	2,40	1,72	1,35	1,12	0,96	0,84	0,75	0,62	0,54	0,37
G12-12	31,6	22,1	17,6	15,0	13,0	11,5	10,4	9,43	8,67	6,96	5,08	4,01	2,87	2,25	1,86	1,60	1,40	1,25	1,04	0,90	0,60
G12-18	41,3	28,3	22,6	19,1	16,7	14,8	13,3	12,1	11,2	9,0	6,71	5,39	3,87	3,03	2,50	2,13	1,87	1,66	1,38	1,19	0,79
G12-26	68,8	49,6	39,7	33,5	29,0	25,6	23,0	20,9	19,1	15,4	11,2	8,95	6,47	5,11	4,21	3,58	3,13	2,77	2,28	1,95	1,27
G12-33	90,1	64,4	51,5	43,3	37,2	32,9	29,3	26,4	24,0	18,9	13,3	10,4	7,32	5,76	4,78	4,13	3,64	3,28	2,74	2,37	1,58
G12-44	109	84,7	68,0	56,6	48,7	42,8	38,4	34,8	31,8	25,2	17,9	13,9	9,7	7,56	6,21	5,32	4,68	4,18	3,47	2,97	1,95
G12-55	133	96	76,8	65,5	56,9	50,8	46,0	42,3	39,1	31,6	22,4	17,5	12,3	9,7	7,99	6,85	6,01	5,37	4,45	3,80	2,52
G12-60	154	114	89,5	73,2	61,7	53,4	47,3	42,4	38,4	30,2	21,9	17,5	12,8	10,39	8,84	7,77	6,93	6,26	5,30	4,56	2,87
G12-70U	157	124	102	86,1	74,9	67,0	60,3	55,3	51,0	41,1	29,4	22,8	15,7	12,2	10,0	8,48	7,41	6,60	5,47	4,69	3,09
G12-70	160	125	104	88,6	77,1	68,5	61,9	56,5	52,1	41,9	29,8	23,0	16,0	12,4	10,2	8,70	7,66	6,83	5,68	4,91	3,24
G12-80	168	130	109	93	82,2	73,8	67,2	62,1	57,6	47,0	34,2	26,7	18,6	14,4	11,9	10,2	8,94	7,96	6,61	5,68	3,75
G12-90	202	151	124	107	94	83,9	76,2	69,9	64,6	52,7	38,3	30,0	21,0	16,3	13,3	11,4	9,9	8,80	7,28	6,25	4,14
G12-100	227	169	135	114	100	88,6	79,9	73,2	67,2	54,1	39,3	31,0	21,8	17,0	14,0	12,1	10,6	9,48	7,87	6,75	4,45
G12-110	258	192	157	134	117	103	92,7	84,3	76,8	61,4	44,5	35,2	24,6	19,2	15,9	13,7	12,0	10,7	8,93	7,70	5,15
G12-115	302	233	183	148	127	111	98,5	89,6	82,9	67,6	49,2	38,8	28,0	22,2	18,3	15,9	14,0	12,6	10,50	8,98	5,74
G12-120	272	207	169	146	128	115	103	94,3	86,7	69,4	49,8	39,3	27,8	21,6	17,8	15,3	13,4	12,0	10,0	8,55	5,59
G12-135	286	209	178	158	142	129	120	111	102	81,1	59,0	46,8	33,5	26,3	21,7	18,7	16,3	14,4	12,0	10,26	6,75
G12-150	313	238	201	177	159	144	132	121	112	89	63,6	49,6	34,4	26,7	22,0	18,8	16,6	14,8	12,3	10,6	7,11
G12-160	320	248	216	191	171	155	142	131	121	99	71,8	56,3	39,5	30,8	25,4	21,7	19,1	17,0	14,1	12,0	7,68
G12-200	341	277	238	213	194	177	164	153	142	116	84,4	66,3	46,7	36,4	30,0	25,7	22,5	20,1	16,8	14,5	9,57
G12-230	369	302	261	236	214	196	181	168	156	129	94,9	74,7	52,6	41,1	34,1	29,3	25,9	23,2	19,2	16,5	11,0
G6-110	264	199	162	139	121	108	96,3	87,3	79,7	63,8	46,1	36,1	25,4	19,8	16,3	14,0	12,4	11,1	9,25	7,97	5,33
G6-155	334	269	230	200	178	160	145	134	124	101	74,9	60,3	43,5	34,3	28,5	24,6	21,9	19,7	16,53	14,33	9,39
G6-160	347	271	227	201	180	163	149	137	127	104	75,3	58,9	41,2	32,2	26,6	22,9	20,1	18,0	14,9	12,9	8,48
G6-200	350	282	241	212	193	177	163	150	140	115	83,7	66,3	47,1	36,8	30,3	26,0	22,9	20,4	17,0	14,6	9,57

1,70 В/эл - разряд, А

Модель	5м	10м	15м	20м	25м	30м	35м	40м	45м	1	1,5	2	3	4	5	6	7	8	10	12	20
G6-7.5	19,6	13,3	10,5	8,97	7,78	6,92	6,21	5,64	5,19	4,17	3,06	2,45	1,75	1,37	1,13	0,97	0,85	0,76	0,63	0,55	0,37
G6-10	27,9	19,2	15,4	13,0	11,2	9,9	8,91	8,07	7,40	5,93	4,37	3,47	2,47	1,92	1,58	1,36	1,19	1,06	0,88	0,76	0,51
G6-12	33,9	23,4	18,5	15,5	13,4	11,8	10,6	9,60	8,80	7,07	5,14	4,06	2,90	2,27	1,88	1,62	1,42	1,27	1,06	0,92	0,61
G12-7.5	19,6	13,3	10,5	8,97	7,78	6,92	6,21	5,64	5,19	4,17	3,06	2,45	1,75	1,37	1,13	0,97	0,85	0,76	0,63	0,55	0,37
G12-12	33,9	23,4	18,5	15,5	13,4	11,8	10,6	9,60	8,80	7,07	5,14	4,06	2,90	2,27	1,88	1,62	1,42	1,27	1,06	0,92	0,61
G12-18	44,0	29,9	23,4	19,7	17,0	15,1	13,5	12,3	11,3	9,14	6,79	5,46	3,92	3,07	2,54	2,17	1,89	1,69	1,40	1,21	0,81
G12-26	71,6	51,4	41,0	34,5	29,8	26,3	23,6	21,3	19,5	15,6	11,3	9,06	6,58	5,18	4,27	3,64	3,17	2,82	2,32	1,98	1,30
G12-33	93,6	66,8	52,9	44,3	38,1	33,5	29,7	26,8	24,4	19,2	13,5	10,5	7,44	5,86	4,88	4,20	3,70	3,33	2,78	2,41	1,62
G12-44	113	87,5	69,6	57,7	49,4	43,4	38,9	35,2	32,2	25,4	18,1	14,1	9,8	7,66	6,32	5,41	4,75	4,25	3,52	3,02	1,99
G12-55	141	99	79,0	66,8	57,8	51,7	46,8	42,8	39,6	31,9	22,7	17,7	12,6	9,9	8,14	6,99	6,13	5,47	4,55	3,91	2,60
G12-60	158	118	91,4	74,3	62,5	54,1	47,9	43,0	38,9	30,5	22,2	17,7	13,0	10,54	8,96	7,90	7,03	6,35	5,38	4,62	2,90
G12-70U	166	129	104	88,2	76,6	68,0	61,2	56,1	51,8	41,6	29,8	23,0	15,9	12,3	10,1	8,60	7,51	6,70	5,55	4,76	3,15
G12-70	169	131	107	90,8	78,7	69,6	62,7	57,4	52,8	42,4	30,2	23,5	16,3	12,6	10,4	8,90	7,81	7,00	5,82	5,03	3,35
G12-80	180	138	113	97	84,7	75,6	68,8	63,4	58,7	47,8	34,7	27,0	18,8	14,6	12,1	10,4	9,09	8,11	6,75	5,82	3,87
G12-90	216	157	128	110	96	85,7	77,6	71,2	65,8	53,6	38,9	30,5	21,4	16,6	13,6	11,6	10,1	8,99	7,45	6,39	4,23
G12-100	240	174	139	117	102	90,0	81,3	74,2	68,3	54,8	39,8	31,4	22,1	17,3	14,2	12,2	10,8	9,6	8,01	6,90	4,57
G12-110	270	200	162	137	119	105	94,5	85,5	78,0	62,2	45,1	35,7	25,0	19,5	16,1	13,9	12,2	10,9	9,07	7,88	5,29
G12-115	317	244	188	151	128	112	100	91,1	84,1	69,0	49,9	39,2	28,2	22,3	18,5	16,0	14,1	12,7	10,58	9,06	5,81
G12-120	287	216	176	150	131	117	105	95,7	87,9	70,3	50,4	39,8	28,2	22,0	18,1	15,5	13,7	12,3	10,2	8,76	5,74
G12-135	302	221	184	163	146	133	122	112	103	82,7	59,9	47,4	33,9	26,7	22,0	18,9	16,5	14,7	12,1	10,4	6,88
G12-150	336	248	208	181	162	146	135	124	114	90	64,4	50,3	35,1	27,2	22,4	19,3	16,9	15,2	12,7	10,9	7,35
G12-160	348	267	226	197	176	159	145	133	124	100	72,9	57,1	39,9	31,2	25,7	22,1	19,3	17,3	14,3	12,2	7,84
G12-200	370	293	250	221	200	182	168	156	145	118	85,6	67,2	47,5	37,0	30,5	26,1	22,9	20,5	17,1	14,7	9,8
G12-230	397	323	272	247	222	201	185	171	160	131	95,9	75,4	53,2	41,7	34,6	29,7	26,2	23,5	19,6	16,9	11,3
G6-110	276	209	169	142	124	109	97,9	88,5	80,9	64,5	46,6	36,8	25,9	20,1	16,7	14,3	12,7	11,3	9,43	8,16	5,46
G6-155	357	280	236	204	181	163	148	136	125	103	76,4	61,2	44,0	34,8	29,0	25,1	22,2	20,0	16,80	14,55	9,60
G6-160	365	283	236	205	184	165	152	139	129	105	76,1	59,6	41,8	32,6	27,0	23,2	20,3	18,3	15,2	13,1	8,72
G6-200	370	295	249	219	198	181	166	153	143	117	85,1	67,4	47,8	37,5	30,9	26,5	23,3	20,8	17,4	15,0	9,9

Разряд постоянным током (продолжение)

1,65 В/ап - разряд, А

Модель	5м	10м	15м	20м	25м	30м	35м	40м	45м	1	1,5
G6-7.5	20,6	13,7	10,8	9,1	7,9	7,02	6,27	5,71	5,24	4,22	3,09
G6-10	29,8	19,8	15,8	13,2	11,4	10,0	9,03	8,17	7,49	6,00	4,41
G6-12	35,1	24,5	18,9	15,9	13,7	12,0	10,8	9,72	8,91	7,17	5,19
G12-7.5	20,6	13,7	10,8	9,09	7,90	7,02	6,27	5,71	5,24	4,22	3,09
G12-12	35,1	24,5	18,9	15,9	13,7	12,0	10,8	9,72	8,91	7,17	5,19
G12-18	46,1	31,1	24,2	20,2	17,4	15,4	13,7	12,5	11,5	9,24	6,85
G12-26	75,3	53,2	42,0	35,1	30,2	26,7	23,8	21,6	19,7	15,8	11,5
G12-33	96,7	68,6	54,3	45,2	38,7	33,8	30,0	27,1	24,7	19,4	13,7
G12-44	116	89,5	70,9	58,5	50,0	43,9	39,2	35,6	32,5	25,7	18,2
G12-55	147	101	80,8	68,2	58,8	52,5	47,5	43,5	40,0	32,4	23,0
G12-60	165	122	93,7	75,2	63,4	54,7	48,4	43,5	39,3	30,8	22,4
G12-70J	173	132	106	89,3	77,5	68,6	62,0	56,6	52,3	42,0	30,1
G12-70	176	134	110	92,7	80,2	70,7	63,7	58,2	53,4	42,8	30,6
G12-80	199	144	117	99,0	86,3	77,1	70,0	64,5	59,5	48,4	35,1
G12-90	228	163	131	112	98,0	87,4	78,9	72,4	66,8	54,5	39,7
G12-100	254	178	142	119	103	91,2	82,3	75,1	69,2	55,3	40,2
G12-110	285	206	166	140	121	107	95,8	86,8	79,3	62,9	45,6
G12-115	328	254	191	153	130	114	101	92,3	85,4	69,9	50,4
G12-120	305	223	180	153	133	118	107	97,0	89,1	71,0	50,9
G12-135	326	234	194	168	149	135	124	114	105	83,6	60,5
G12-150	361	255	213	185	165	149	136	125	115	91,3	64,9
G12-160	367	277	232	201	179	161	146	135	125	101	73,5
G12-200	395	307	259	227	205	186	171	159	147	119	86,7
G12-230	422	327	280	252	227	204	187	174	161	133	96,8
G6-110	291	217	172	145	126	111	99,1	89,5	81,7	65,1	47,0
G6-155	369	289	241	208	185	166	150	138	127	104	77,3
G6-160	389	295	240	210	186	168	154	141	131	106	76,8
G6-200	391	307	258	225	203	184	169	156	145	118	86,1

1,60 В/ап - разряд, А

Модель	5м	10м	15м	20м	25м	30м	35м	40м	45м	1	1,5
G6-7.5	21,6	14,1	11,0	9,2	8,0	7,08	6,34	5,79	5,31	4,27	3,12
G6-10	31,4	20,5	16,2	13,4	11,5	10,2	9,14	8,26	7,57	6,05	4,45
G6-12	37,3	25,3	19,5	16,3	13,9	12,2	10,9	9,85	9,01	7,23	5,24
G12-7.5	21,6	14,1	11,0	9,2	8,0	7,08	6,3	5,79	5,31	4,27	3,12
G12-12	37,3	25,3	19,5	16,3	13,9	12,2	10,9	9,85	9,01	7,23	5,24
G12-18	47,8	32,2	24,7	20,6	17,7	15,6	14,0	12,6	11,6	9,3	6,91
G12-26	78,8	54,7	42,7	35,6	30,6	26,9	24,0	21,7	19,9	15,9	11,6
G12-33	101	70,4	55,5	45,9	39,1	34,1	30,3	27,4	24,9	19,6	13,8
G12-44	120	91,6	72,2	59,3	50,5	44,3	39,6	35,9	32,8	25,9	18,4
G12-55	154	104	82,5	69,3	59,5	53,1	48,0	44,0	40,5	32,7	23,2
G12-60	168	123	94,9	76,1	64,1	55,3	48,9	43,9	39,8	31,2	22,6
G12-70J	182	136	108	91,1	78,6	69,7	62,8	57,4	52,9	42,4	30,4
G12-70	185	138	112	94,2	81,3	71,7	64,4	58,8	53,8	43,1	30,8
G12-80	212	150	120	101	87,8	78,2	71,2	65,4	60,4	48,9	35,4
G12-90	242	169	135	114	100	88,7	80,0	73,3	67,8	55,2	40,3
G12-100	268	183	144	121	105	92,4	83,1	75,9	69,9	55,9	40,5
G12-110	298	212	170	142	123	108	97,0	87,7	80,1	63,6	46,0
G12-115	341	260	194	155	132	115	102	93,5	86,3	70,5	50,9
G12-120	320	229	184	155	135	120	108	97,9	89,9	71,8	51,4
G12-135	349	244	200	173	153	138	126	116	106	84,6	61,1
G12-150	384	264	218	189	168	151	138	127	116	92,3	65,5
G12-160	384	285	237	204	181	163	148	136	127	102	74,2
G12-200	420	317	265	231	209	190	174	161	149	121	87,5
G12-230	451	340	286	255	229	207	191	176	164	135	97,7
G6-110	304	222	176	148	128	113	100	90,4	82,5	65,8	47,4
G6-155	380	296	245	210	186	167	152	139	129	105	78,0
G6-160	407	302	248	214	190	170	156	143	132	107	77,4
G6-200	413	320	266	230	206	188	172	159	148	120	87,1



Разряд постоянной мощностью

1,85 В/эл - разряд, Вт

Модель	5	10	15	20	25	30	35	40	45	60	1,5	2	3	4	5	6	7	8	9	10	12	20
G6-7.5	26,9	19,4	16,1	13,7	12,0	10,8	9,79	9,01	8,41	6,98	5,30	4,28	3,07	2,44	2,08	1,79	1,58	1,41	1,26	1,18	1,01	0,68
G6-10	39,8	29,3	24,5	21,2	18,6	16,7	15,1	13,8	12,8	10,5	7,87	6,32	4,48	3,52	2,94	2,52	2,22	1,98	1,76	1,64	1,41	0,93
G6-12	46,5	35,0	29,3	25,7	22,7	20,3	18,5	16,9	15,7	12,9	9,68	7,81	5,62	4,38	3,45	2,97	2,61	2,34	2,10	1,95	1,68	1,11
G12-7.5	26,9	19,4	16,1	13,7	12,0	10,8	9,79	9,01	8,41	6,98	5,30	4,28	3,07	2,44	2,08	1,79	1,58	1,41	1,26	1,18	1,01	0,68
G12-12	46,5	35,0	29,3	25,7	22,7	20,3	18,5	16,9	15,7	12,9	9,68	7,81	5,62	4,38	3,45	2,97	2,61	2,34	2,10	1,95	1,68	1,11
G12-18	69,4	49,3	41,1	35,5	31,3	28,0	25,4	23,2	21,6	17,8	13,5	10,9	7,98	6,24	5,14	4,36	3,82	3,40	3,06	2,82	2,38	1,64
G12-26	105	79,4	66,9	57,5	50,6	45,2	41,1	37,4	34,6	27,9	20,4	16,5	12,2	9,77	8,60	6,80	6,04	5,40	4,87	4,45	3,82	2,55
G12-33	140	104	86,9	75,0	65,7	58,5	52,7	48,0	44,2	35,2	25,0	19,5	13,6	10,5	8,98	7,81	6,93	6,31	5,69	5,23	4,56	3,05
G12-44	171	136	116	98,0	85,8	76,3	69,1	62,9	57,8	46,6	33,5	26,2	18,2	13,9	11,5	9,88	8,67	7,86	7,19	6,62	5,68	3,71
G12-55	213	161	134	115	101	89,9	81,7	74,7	69,2	56,1	41,0	32,3	23,0	18,1	15,0	12,8	11,4	10,2	9,17	8,40	7,20	4,86
G12-60	257	192	160	137	120	106	94,9	86,4	78,8	64,1	48,2	39,0	29,8	24,3	18,7	16,1	14,1	12,6	11,42	10,48	8,97	6,00
G12-70J	242	192	167	145	130	118	108	100	93,1	75,8	54,7	42,5	29,5	22,7	18,7	16,1	14,1	12,6	11,4	10,5	8,97	6,00
G12-70	251	199	171	150	133	120	110	101	93,7	76,7	55,3	43,1	30,1	23,2	19,0	16,4	14,4	12,8	11,7	10,7	9,16	6,12
G12-80	264	215	184	162	144	131	121	112	105	86,2	62,7	49,1	34,3	26,7	22,4	19,1	16,8	14,9	13,3	12,1	10,5	6,97
G12-90	308	247	211	184	162	146	134	124	115	95,3	70,7	56,1	39,7	30,9	25,3	21,6	18,8	16,8	15,1	13,9	11,9	7,91
G12-100	340	271	232	203	181	163	148	137	127	104	76,5	60,3	42,6	33,4	27,9	23,9	21,2	18,9	17,1	15,6	13,4	8,76
G12-110	371	302	261	228	202	183	166	151	140	113	83,3	66,3	46,7	36,3	29,9	26,1	23,3	20,8	18,7	17,1	14,6	9,76
G12-115	456	346	293	259	233	208	189	172	158	130	97,0	78,8	58,6	46,8	33,5	28,7	25,3	22,9	20,8	19,0	16,3	10,67
G12-120	418	352	300	260	230	208	189	174	161	131	95,7	75,8	53,0	41,0	33,5	28,7	25,3	22,9	20,8	19,0	16,3	10,7
G12-135	385	320	295	271	250	230	214	199	185	154	112	88,1	60,8	46,6	37,7	31,9	28,3	25,3	22,9	21,0	18,1	11,8
G12-150	451	378	330	299	271	251	230	213	197	162	119	93,4	64,9	50,3	41,7	35,8	31,6	28,3	25,7	23,5	20,1	13,2
G12-160	438	389	348	314	288	267	248	231	216	180	133	106	74,2	57,9	47,9	40,9	36,4	32,3	29,1	26,7	22,8	14,7
G12-200	464	439	396	359	330	309	290	272	256	212	156	123	87,7	69,1	56,1	48,1	42,2	37,7	34,2	31,5	27,0	17,7
G12-230	539	476	426	389	358	334	313	296	281	240	177	140	99,0	77,6	65,1	56,4	49,4	44,0	40,0	36,7	31,4	20,4
G6-110	392	315	274	239	213	190	172	157	145	117	85,7	67,9	47,8	37,3	30,5	26,6	23,8	21,2	19,1	17,4	14,9	10,0
G6-155	477	403	366	333	303	281	260	242	227	191	149	122	90,0	69,9	49,8	42,6	37,9	33,6	30,3	27,8	23,7	15,3
G6-160	455	405	362	331	306	283	264	245	230	189	139	109	76,5	59,9	49,8	42,6	37,9	33,6	30,3	27,8	23,7	15,3
G6-200	487	428	382	349	321	301	282	264	250	210	153	120	86,2	68,1	56,1	48,1	42,2	37,7	34,2	31,5	27,0	17,7

1,80 В/эл - разряд, Вт

Модель	5	10	15	20	25	30	35	40	45	60	1,5	2	3	4	5	6	7	8	9	10	12	20
G6-7.5	31,1	21,4	17,5	14,8	12,9	11,5	10,34	9,52	8,83	7,28	5,51	4,44	3,18	2,52	2,13	1,84	1,61	1,44	1,29	1,20	1,04	0,71
G6-10	44,2	31,9	26,5	22,7	19,8	17,6	15,9	14,5	13,4	11,0	8,27	6,60	4,69	3,66	3,01	2,59	2,27	2,03	1,81	1,69	1,45	0,97
G6-12	53,7	37,7	30,8	26,9	23,6	21,2	19,3	17,6	16,3	13,4	10,03	8,07	5,78	4,52	3,55	3,06	2,70	2,42	2,17	2,01	1,74	1,14
G12-7.5	31,1	21,4	17,5	14,8	12,9	11,5	10,34	9,52	8,83	7,28	5,51	4,44	3,18	2,52	2,13	1,84	1,61	1,44	1,29	1,20	1,04	0,71
G12-12	53,7	37,7	30,8	26,9	23,6	21,2	19,3	17,6	16,3	13,4	10,03	8,07	5,78	4,52	3,55	3,06	2,70	2,42	2,17	2,01	1,74	1,14
G12-18	77,0	52,9	43,4	37,1	32,5	29,2	26,3	24,0	22,2	18,2	13,8	11,1	8,11	6,35	5,28	4,50	3,93	3,51	3,14	2,88	2,42	1,67
G12-26	118	87,0	71,0	60,6	52,8	47,1	42,7	38,8	35,8	28,8	21,0	16,9	12,5	10,00	8,61	6,93	6,15	5,54	5,01	4,55	3,87	2,60
G12-33	152	112	91,4	78,0	68,0	60,0	54,1	49,1	45,1	36,0	25,5	19,9	13,9	10,8	9,23	7,99	7,15	6,50	5,87	5,34	4,65	3,10
G12-44	189	147	121	102,0	88,4	78,3	70,7	64,3	58,9	47,3	34,0	26,5	18,4	14,2	11,9	10,12	8,89	8,10	7,36	6,77	5,83	3,82
G12-55	232	172	142	121	105	93,6	84,3	77,1	71,2	57,6	41,9	33,0	23,6	18,6	15,3	13,2	11,7	10,4	9,41	8,63	7,40	4,99
G12-60	280	205	171	144	126	111	99,8	90,6	82,7	66,9	50,1	40,4	30,4	24,5								
G12-70J	270	204	176	152	134	121	111	102	95,3	77,0	55,4	43,0	29,9	23,1	19,0	16,3	14,3	12,7	11,5	10,6	9,11	6,07
G12-70	275	213	180	156	138	124	113	104	96,5	78,3	56,3	43,8	30,6	23,6	19,4	16,6	14,6	13,0	11,7	10,8	9,29	6,20
G12-80	288	231	196	168	150	136	124	115	108	88,4	64,1	50,1	35,0	27,2	22,6	19,4	17,1	15,1	13,7	12,4	10,8	7,17
G12-90	341	268	225	194	170	152	139	128	119	97,7	72,2	57,1	40,3	31,3	25,7	21,9	19,3	17,2	15,6	14,3	12,3	8,16
G12-100	396	299	250	215	189	169	154	142	131	107	78,3	61,9	43,6	34,1	28,1	24,4	21,6	19,3	17,6	16,0	13,8	9,04
G12-110	432	336	282	240	213	190	171	157	145	116	85,3	67,6	47,5	37,2	30,8	26,9	23,9	21,2	19,2	17,5	15,0	10,07
G12-115	514	392	325	279	247	221	199	182	165	134	100,1	81,3	60,5	48,2								
G12-120	464	371	315	271	238	214	195	179	165	134	98,0	77,3	54,0	41,9	34,2	29,3	26,0	23,5	21,4	19,6	16,8	11,0
G12-135	469	363	319	285	259	238	221	204	191	157	114	89,7	61,9	47,5	38,6	33,0	28,9	25,9	23,5	21,6	18,5	12,1
G12-150	525	415	357	317	287	262	239	221	204	167	122	95,2	65,9	51,2	42,4	36,7	32,3	29,0	26,5	24,2	20,5	13,6
G12-160	504	427	375	333	303	280	259	240	224	185	136	108	75,8	59,2	48,5	42,2	37,2	33,4	30,1	27,5	23,4	15,1
G12-200	576	497	434	386	352	327	304	284	266	220	162	127	90,3	71,1	58,0	49,5	43,0	38,8	35,3	32,4	27,8	18,3
G12-230	612	530	460	416	380	351	328	308	291	246	181	143	100,5	78,7	66,2	57,3	50,7	45,3	40,9	37,8	32,3	21,0
G6-110	439	343	291	250	220	196	176	161	148	119	87,1	69,0	48,5	37,9	31,4	27,4	24,3	21,6	19,6	17,9	15,3	10,3
G6-155	584	459	401	356	322	296	274	255	237	198	154	126	92,3	71,7								
G6-160	563	461	400	358	326	300	278	257	240	195	142	112	78,3	61,4	50,5	43,9	38,7	34,8	31,3	28,6	24,4	15,7
G6-200	595	480	416	374	343	319	297	279	261	217	157	125	89,3	70,7	58,0	49,5	43,0	38,8	35,3	32,4	27,8	18,3

Разряд постоянной мощностью (продолжение)

1,75 Вэл - разряд, Вт

Модель	5	10	15	20	25	30	35	40	45	60	1,5	2	3	4	5	6	7	8	9	10	12	20
G6-7.5	33,2	22,9	18,4	15,5	13,4	11,9	10,78	9,87	9,13	7,49	5,65	4,53	3,23	2,56	2,18	1,87	1,64	1,47	1,31	1,23	1,06	0,73
G6-10	47,1	33,6	27,6	23,5	20,4	18,1	16,4	14,9	13,8	11,3	8,47	6,78	4,84	3,75	3,05	2,62	2,30	2,06	1,84	1,72	1,48	0,99
G6-12	57,3	40,0	32,4	27,8	24,4	21,7	19,7	18,0	16,6	13,7	10,20	8,20	5,87	4,60	3,62	3,12	2,76	2,46	2,20	2,06	1,78	1,18
G12-7.5	33,2	22,9	18,4	15,5	13,4	11,9	10,78	9,87	9,13	7,49	5,65	4,53	3,23	2,56	2,18	1,87	1,64	1,47	1,31	1,23	1,06	0,73
G12-12	57,3	40,0	32,4	27,8	24,4	21,7	19,7	18,0	16,6	13,7	10,20	8,20	5,87	4,60	3,62	3,12	2,76	2,46	2,20	2,06	1,78	1,18
G12-18	81,5	55,1	45,1	38,4	33,4	29,8	26,9	24,4	22,6	18,5	14,0	11,3	8,20	6,45	5,31	4,54	3,94	3,52	3,17	2,89	2,43	1,68
G12-26	125	91,4	73,7	62,2	54,0	47,9	43,3	39,5	36,3	29,2	21,2	17,1	12,7	10,18	8,26	6,95	6,03	5,40	4,87	4,43	3,78	2,51
G12-33	161	116	94,5	79,8	69,0	60,9	54,7	49,7	45,6	36,4	25,8	20,1	14,1	11,0	9,24	7,99	7,14	6,49	5,86	5,34	4,65	3,09
G12-44	197	151	125	104,6	90,4	79,7	72,0	65,2	59,9	48,0	34,5	26,9	18,7	14,4	11,9	10,20	9,01	8,16	7,40	6,81	5,84	3,82
G12-55	240	177	146	123	107	95,2	85,7	78,4	72,3	58,2	42,3	33,4	23,8	18,8	15,4	13,2	11,7	10,4	9,40	8,64	7,41	5,00
G12-60	292	218	178	151	130	115	102,4	92,8	84,7	68,3	50,7	40,9	30,9	25,0								
G12-70J	284	216	183	157	138	125	113	104	96,9	78,2	56,1	43,4	30,2	23,3	19,1	16,4	14,3	12,8	11,5	10,6	9,15	6,10
G12-70	290	222	186	161	142	127	116	106	98,3	79,2	56,9	44,3	31,0	23,9	19,4	16,7	14,6	13,0	11,8	10,8	9,33	6,23
G12-80	304	242	204	174	155	140	128	118	110	89,9	65,1	50,9	35,3	27,5	22,7	19,5	17,2	15,3	13,6	12,5	10,7	7,17
G12-90	366	283	235	202	176	157	143	131	122	99,4	73,3	58,2	41,1	32,0	25,9	22,2	19,4	17,2	15,6	14,3	12,3	8,13
G12-100	429	310	258	220	193	172	157	144	133	109	79,3	62,7	44,3	34,7	28,1	24,4	21,6	19,3	17,5	16,1	13,8	9,01
G12-110	468	352	291	247	217	193	174	159	146	118	86,3	68,4	48,2	37,6	30,8	27,0	23,8	21,3	19,4	17,6	15,0	10,04
G12-115	552	415	343	294	257	229	205	186	170	137	102,2	83,0	61,5	49,1								
G12-120	494	388	325	277	242	218	198	182	168	136	99,1	78,3	54,8	42,4	34,4	29,4	26,0	23,6	21,4	19,6	16,8	11,0
G12-135	518	381	328	292	264	240	223	208	195	159	115	90,7	62,8	48,3	38,8	33,2	29,1	26,0	23,7	21,6	18,6	12,1
G12-150	568	434	369	325	293	267	244	224	208	169	123	96,3	66,8	51,9	42,5	36,8	32,4	29,0	26,5	24,2	20,5	13,7
G12-160	556	450	391	345	314	289	267	246	229	188	138	110	77,1	60,4	48,5	42,3	37,5	33,5	30,2	27,5	23,5	15,1
G12-200	629	524	456	406	368	340	315	294	274	226	165	129	91,7	72,3	58,5	49,6	43,4	38,9	35,2	32,4	27,8	18,2
G12-230	668	559	482	432	391	360	336	314	296	249	183	144	101,6	79,7	66,3	57,6	50,8	45,3	41,0	37,8	32,3	21,0
G6-110	478	357	300	257	225	200	180	164	151	121	88,0	69,8	49,1	38,4	31,5	27,6	24,3	21,7	19,7	17,9	15,4	10,2
G6-155	662	495	423	373	335	305	283	262	244	203	157	129	94,1	73,0								
G6-160	630	480	415	370	336	307	284	262	244	199	144	113	79,2	62,2	50,5	44,0	39,0	34,8	31,4	28,6	24,4	15,7
G6-200	641	505	432	389	353	327	305	286	267	221	160	126	90,9	72,1	58,5	49,6	43,4	38,9	35,2	32,4	27,8	18,2

1,70 Вэл - разряд, Вт

Модель	5	10	15	20	25	30	35	40	45	60	1,5	2	3	4	5	6	7	8	9	10	12	20
G6-7.5	35,3	24,3	19,2	16,0	13,8	12,3	11,04	10,04	9,33	7,65	5,73	4,59	3,28	2,59	2,20	1,89	1,67	1,49	1,33	1,24	1,08	0,74
G6-10	50,1	35,2	28,3	24,0	20,7	18,4	16,6	15,1	13,9	11,4	8,60	6,88	4,91	3,81	3,08	2,65	2,33	2,08	1,86	1,74	1,50	1,01
G6-12	60,9	41,5	33,7	28,6	24,7	22,1	20,0	18,3	16,9	13,8	10,30	8,28	5,96	4,68	3,66	3,16	2,78	2,50	2,24	2,09	1,81	1,21
G12-7.5	35,3	24,3	19,2	16,0	13,8	12,3	11,04	10,04	9,33	7,65	5,73	4,59	3,28	2,59	2,20	1,89	1,67	1,49	1,33	1,24	1,08	0,74
G12-12	60,9	41,5	33,7	28,6	24,7	22,1	20,0	18,3	16,9	13,8	10,30	8,28	5,96	4,68	3,66	3,16	2,78	2,50	2,24	2,09	1,81	1,21
G12-18	85,1	57,1	46,3	39,1	34,0	30,3	27,3	24,9	23,0	18,8	14,1	11,4	8,30	6,54	5,45	4,62	4,02	3,57	3,22	2,95	2,49	1,69
G12-26	134	95,3	76,4	63,5	54,8	48,7	43,9	40,0	36,8	29,6	21,4	17,3	12,8	10,36	8,46	6,91	6,11	5,46	4,93	4,50	3,83	2,54
G12-33	168	120	96,7	81,3	70,0	61,7	55,3	50,3	46,1	36,7	26,1	20,3	14,3	11,2	9,50	8,20	7,29	6,63	5,99	5,44	4,72	3,12
G12-44	203	156	128	106,7	91,6	81,1	72,8	66,2	60,6	48,4	34,8	27,2	18,9	14,6	12,2	10,47	9,22	8,34	7,56	6,98	5,99	3,92
G12-55	253	184	149	125	109	96,8	87,3	79,3	73,2	58,8	42,7	33,7	24,0	19,0	15,8	13,6	11,9	10,6	9,62	8,82	7,60	5,12
G12-60	302	231	184	154	133	116	104,1	93,9	85,5	68,9	51,2	41,4	31,4	25,5								
G12-70J	298	226	189	161	142	127	115	106	98,5	79,3	56,8	43,8	30,4	23,5	19,4	16,7	14,6	13,0	11,7	10,8	9,33	6,22
G12-70	304	229	190	164	144	129	118	107	99,6	80,0	57,5	44,7	31,2	24,0	19,8	17,0	14,9	13,3	12,0	11,1	9,52	6,35
G12-80	324	254	211	180	158	143	130	120	112	90,8	65,7	51,3	35,6	27,7	22,9	19,8	17,4	15,5	13,9	12,8	11,0	7,35
G12-90	388	295	243	207	180	160	146	133	124	100,5	74,1	58,9	41,6	32,4	26,5	22,8	19,8	17,6	15,9	14,6	12,6	8,34
G12-100	449	324	266	225	197	176	159	146	135	110	80,2	63,3	44,6	34,9	28,8	25,0	22,0	19,7	17,9	16,5	14,2	9,24
G12-110	492	365	299	252	222	197	177	161	148	119	87,3	69,2	48,7	38,1	31,7	27,6	24,5	21,8	19,7	18,0	15,4	10,30
G12-115	591	436	356	302	264	234	209	189	172	139	103,7	84,1	62,3	49,8								
G12-120	522	403	334	284	248	222	201	185	170	137	100,1	79,1	55,2	42,8	35,1	30,2	26,7	24,1	21,9	20,1	17,2	11,3
G12-135	543	392	333	297	267	246	227	212	197	161	117	92,2	63,6	49,0	39,9	34,0	29,7	26,6	24,1	22,1	19,0	12,4
G12-150	604	452	380	334	301	272	248	228	211	171	125	97,2	67,4	52,5	43,7	37,7	33,1	29,8	27,0	24,7	21,1	14,0
G12-160	589	472	405	357	323	296	271	251	233	190	140	111	77,8	61,0	50,3	43,4	38,4	34,3	30,8	28,1	24,1	15,5
G12-200	688	561	480	422	381	349	323	299	280	230	167	131	92,9	73,0	59,3	50,7	44,3	39,6	36,0	33,2	28,5	18,7
G12-230	720	587	498	443	400	368	342	319	301	252	184	146	102,5	80,5	67,3	58,4	51,7	46,3	41,8	38,6	33,2	21,6
G6-110	504	369	307	261	228	202	182	166	153	122	88,9	70,7	49,8	38,9	32,3	28,2	25,0	22,2	20,1	18,4	15,7	10,5
G6-155	728	529	443	387	347	315	290	268	248	207	159	130	95,1	74,0								
G6-160	654	500	429	378	343	312	288	266	247	201	146	114	80,0	62,8	52,3	45,1	39,9	35,7	32,1	29,2	25,0	16,1
G6-200	680	527	443	397	360	333	310	290	271	224	162	128	92,1	72,9	59,3	50,7	44,3	39,6	36,0	33,2	28,5	18,7

Разряд постоянной мощностью (продолжение)

1,65 В/эл - разряд, Вт

Модель	5	10	15	20	25	30	35	40	45	60	1,5	2	3	4
G6-7.5	36,3	25,2	19,8	16,4	14,1	12,5	11,3	10,3	9,51	7,78	5,82	4,65	3,32	2,62
G6-10	52,2	36,5	29,0	24,5	21,1	18,7	16,8	15,3	14,1	11,5	8,69	6,96	4,95	3,85
G6-12	63,2	42,7	34,3	29,0	25,0	22,3	20,2	18,4	17,0	13,9	10,4	8,35	6,00	4,71
G12-7.5	36,3	25,2	19,8	16,4	14,1	12,5	11,3	10,3	9,51	7,78	5,82	4,65	3,32	2,62
G12-12	63,2	42,7	34,3	29,0	25,0	22,3	20,2	18,4	17,0	13,9	10,4	8,35	6,00	4,71
G12-18	88,6	58,6	47,2	39,8	34,5	30,6	27,5	25,2	23,2	19,1	14,3	11,5	8,39	6,65
G12-26	142	98,6	78,2	65,3	56,2	49,8	44,7	40,6	37,3	30,0	21,7	17,5	13,0	10,5
G12-33	177	123	98,7	82,8	71,2	62,5	56,1	50,8	46,5	37,1	26,3	20,4	14,5	11,4
G12-44	209	159	130	108	92,6	81,8	73,4	66,8	61,1	48,8	35,1	27,4	19,0	14,7
G12-55	262	190	152	127	110	98,0	88,4	80,1	73,9	59,6	43,2	34,1	24,3	19,1
G12-60	313	237	188	157	134	118	105	94,5	85,9	69,2	51,5	41,6	31,5	25,6
G12-70J	314	234	194	165	144	129	117	108	99,7	80,2	57,3	44,3	30,8	23,7
G12-70	315	233	192	166	145	130	118	109	101	80,8	57,9	45,0	31,4	24,2
G12-80	355	264	217	185	162	145	133	122	113	91,9	66,2	51,8	36,0	27,9
G12-90	410	304	249	212	184	163	149	135	125	102	74,8	59,5	42,0	32,7
G12-100	473	335	270	229	200	178	161	148	137	111	80,7	63,7	44,9	35,2
G12-110	518	379	306	257	225	199	179	163	150	120	88,1	69,8	49,1	38,4
G12-115	615	451	365	308	269	237	212	192	174	141	105	84,9	63,1	50,2
G12-120	545	415	341	288	251	225	204	187	172	139	101	79,7	55,5	43,0
G12-135	565	421	353	310	277	253	232	215	200	164	119	93,1	64,2	49,4
G12-150	626	467	390	342	306	276	252	232	214	173	126	97,9	67,9	52,9
G12-160	632	491	416	365	328	301	276	254	236	193	141	112	78,3	61,5
G12-200	746	586	498	435	390	357	330	306	285	234	169	133	94,0	74,1
G12-230	770	602	511	451	408	373	347	323	304	256	188	147	104	81,5
G6-110	521	379	313	266	231	205	184	168	154	123	89,8	71,3	50,3	39,2
G6-155	775	554	457	400	357	323	296	272	252	210	160	132	96,0	74,6
G6-160	688	516	438	386	348	316	291	269	249	203	147	115	80,8	63,4
G6-200	720	547	458	406	366	338	314	294	275	227	163	129	92,9	73,5

1,60 В/эл - разряд, Вт

Модель	5	10	15	20	25	30	35	40	45	60	1,5	2	3	4
G6-7.5	38,4	26,3	20,4	16,8	14,4	12,8	11,5	10,5	9,63	7,89	5,88	4,70	3,34	2,63
G6-10	54,6	37,9	29,7	24,9	21,5	19,0	17,0	15,5	14,3	11,6	8,77	7,02	5,00	3,89
G6-12	66,4	43,6	35,0	29,3	25,3	22,5	20,3	18,6	17,2	14,0	10,5	8,42	6,03	4,74
G12-7.5	38,4	26,3	20,4	16,8	14,4	12,8	11,5	10,5	9,63	7,89	5,88	4,70	3,34	2,63
G12-12	66,4	43,6	35,0	29,3	25,3	22,5	20,3	18,6	17,2	14,0	10,5	8,42	6,03	4,74
G12-18	91,6	60,1	48,1	40,3	34,8	30,9	27,9	25,4	23,5	19,2	14,5	11,7	8,46	6,71
G12-26	150	102,0	80,2	66,7	57,4	50,7	45,6	41,4	38,0	30,5	22,1	17,7	13,2	10,8
G12-33	183	126	100,2	83,9	72,0	63,3	56,7	51,5	47,1	37,5	26,6	20,7	14,7	11,6
G12-44	215	162	132	110	94,0	82,8	74,2	67,4	61,6	49,2	35,3	27,6	19,1	14,8
G12-55	274	194	154	130	112	99,4	89,7	81,3	74,9	60,2	43,7	34,4	24,5	19,3
G12-60	321	242	190	159	136	119	106	95,2	86,4	69,6	51,7	41,9	31,7	25,7
G12-70J	331	242	199	168	146	131	119	109	101,1	81,0	58,0	44,7	31,1	23,9
G12-70	330	239	195	167	147	132	119	110	101	81,3	58,3	45,3	31,6	24,4
G12-80	378	272	223	188	165	147	134	123	115	92,8	66,7	52,2	36,3	28,1
G12-90	431	313	255	215	187	166	151	138	127	103	75,7	60,2	42,6	33,2
G12-100	497	345	276	233	204	180	164	150	139	112	81,5	64,3	45,4	35,5
G12-110	540	390	312	263	229	203	182	165	152	122	89,2	70,3	49,5	38,6
G12-115	634	464	373	313	272	240	215	194	176	142	105	85,7	63,7	50,7
G12-120	572	427	346	292	254	227	206	189	174	140	102	80,4	56,1	43,5
G12-135	607	438	364	316	281	257	235	217	202	166	120	94,0	64,7	49,9
G12-150	652	480	400	348	311	280	255	234	216	175	126	98,6	68,4	53,3
G12-160	676	508	426	371	334	305	280	257	239	195	142	112	78,9	61,9
G12-200	792	609	510	447	398	363	335	311	289	236	171	134	95,0	74,6
G12-230	834	625	526	459	414	379	351	327	308	259	190	149	105	82,4
G6-110	539	389	318	269	234	207	186	169	155	124	90,7	71,9	50,6	39,5
G6-155	806	566	467	405	362	327	299	274	254	213	162	133	97,0	75,3
G6-160	720	534	448	395	354	321	295	271	252	205	148	116	81,4	63,8
G6-200	760	562	472	416	374	344	319	298	278	229	165	130	93,6	73,9

Схема установки батарей определяется различными факторами: доступное пространство, время автономной работы, требования по нагрузке на пол и пр.

Технический отдел компании Аккутрэйд поможет заказчикам найти лучшее решение, предоставить чертежи с размерами и монтажные схемы.

Решение будет полностью отвечать требованиям заказчика.

Все схемы согласуются с заказчиком, чтобы избежать проблем при установке.

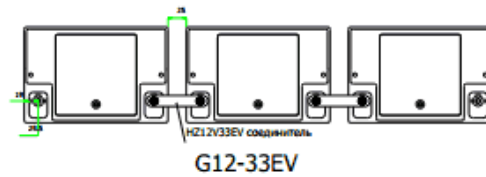

G12-33EV

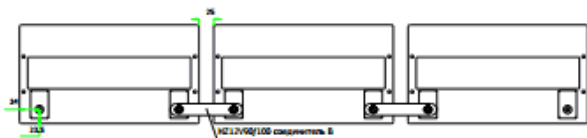
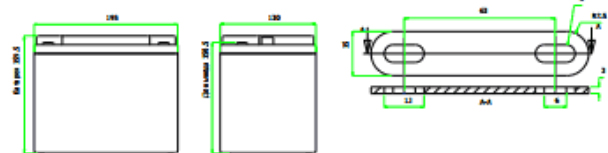

G/A12-90/100

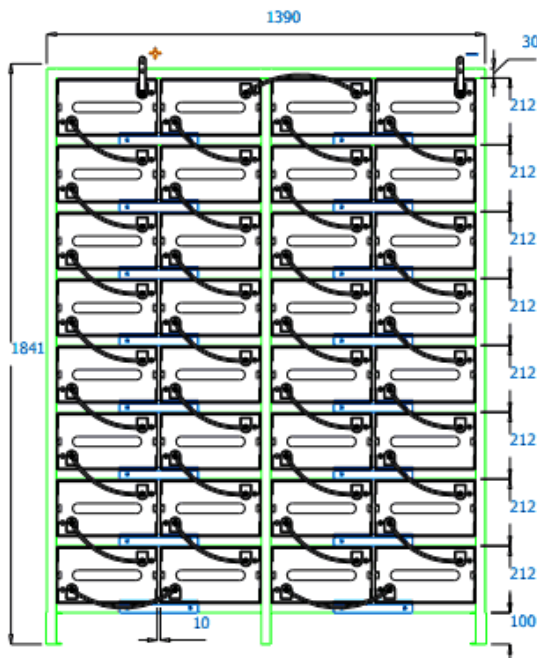
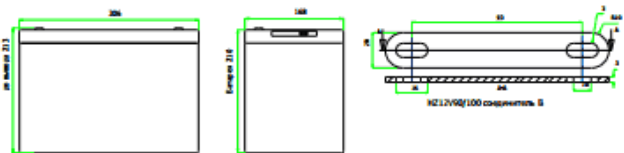

Для максимального использования доступного пространства и требований к конфигурации могут использоваться стойки.

По запросу в соответствии с монтажной схемой компания может поставить специальные кабели и/или стандартные разъемы.

Предлагается большой выбор клеммных колпачков в соответствии с размерами батарей, кабеля и разъемов.

Приведен пример стойки для A/G6-200.